



Ινστιτούτο Εργασίας Γ.Σ.Ε.Ε.

# Δείκτες ΓΣΕΕ

Σεπτέμβριος 2022



The pulse of society

# Η ΤΑΥΤΟΤΗΤΑ ΤΗΣ ΕΡΕΥΝΑΣ

<b>ΕΤΑΙΡΕΙΑ:</b>	<b>alco</b> ΜΕΛΟΣ ΣΕΔΕΑ - ΑΡ. ΜΗΤΡΩΟΥ Ε.Σ.Ρ. 12
<b>ΕΝΤΟΛΕΑΣ:</b>	<b>ΙΝΕ ΓΣΕΕ</b>
<b>ΤΥΠΟΣ:</b>	<b>ΠΟΣΟΤΙΚΗ</b> <b>(ΤΗΛΕΦΩΝΙΚΕΣ ΣΥΝΕΝΤΕΥΞΕΙΣ</b> <b>ΧΩΡΙΣ ΧΡΗΣΗ ΚΑΛΠΗΣ)</b>
<b>ΔΕΙΓΜΑ:</b>	<b>1500 ΕΡΓΑΖΟΜΕΝΟΙ ΙΔΙΩΤΙΚΟΥ ΤΟΜΕΑ,</b> <b>ΗΛΙΚΙΑΣ 17+ ΕΤΩΝ,</b> <b>ΣΕ ΟΛΟΚΛΗΡΗ ΤΗΝ ΕΛΛΑΔΑ</b>
<b>ΔΕΙΓΜΑΤΟΛΗΨΙΑ:</b>	<b>ΤΥΧΑΙΑ, ΣΤΡΩΜΑΤΟΠΟΙΗΜΕΝΗ</b>
<b>ΣΤΑΘΜΙΣΕΙΣ:</b>	<b>ΦΥΛΟ, ΗΛΙΚΙΑ</b>
<b>ΣΤΑΤΙΣΤΙΚΟ ΣΦΑΛΜΑ:</b>	<b>+/- 2,6%, ΔΙΑΣΤΗΜΑ ΒΕΒΑΙΟΤΗΤΑΣ 95%</b>
<b>ΧΡΟΝΟΣ:</b>	<b>31 ΑΥΓΟΥΣΤΟΥ – 5 ΣΕΠΤΕΜΒΡΙΟΥ 2022</b>
<b>Η ΕΡΕΥΝΑ ΠΡΑΓΜΑΤΟΠΟΙΗΘΗΚΕ ΜΕ ΒΑΣΗ ΤΟΥΣ ΚΩΔΙΚΕΣ</b> <b>ΔΕΟΝΤΟΛΟΓΙΑΣ ΤΗΣ ESOMAR ΚΑΙ ΕΠΑΓΓΕΛΜΑΤΙΚΗΣ ΠΡΑΚΤΙΚΗΣ ΤΟΥ ΣΕΔΕΑ</b>	



# Κύρια ευρήματα



The pulse of society

Η άνοδος των τιμών σας έχει αναγκάσει να περικόψετε δαπάνες  
για βασικά είδη διατροφής;  
Εργαζόμενοι ιδιωτικού τομέα

%

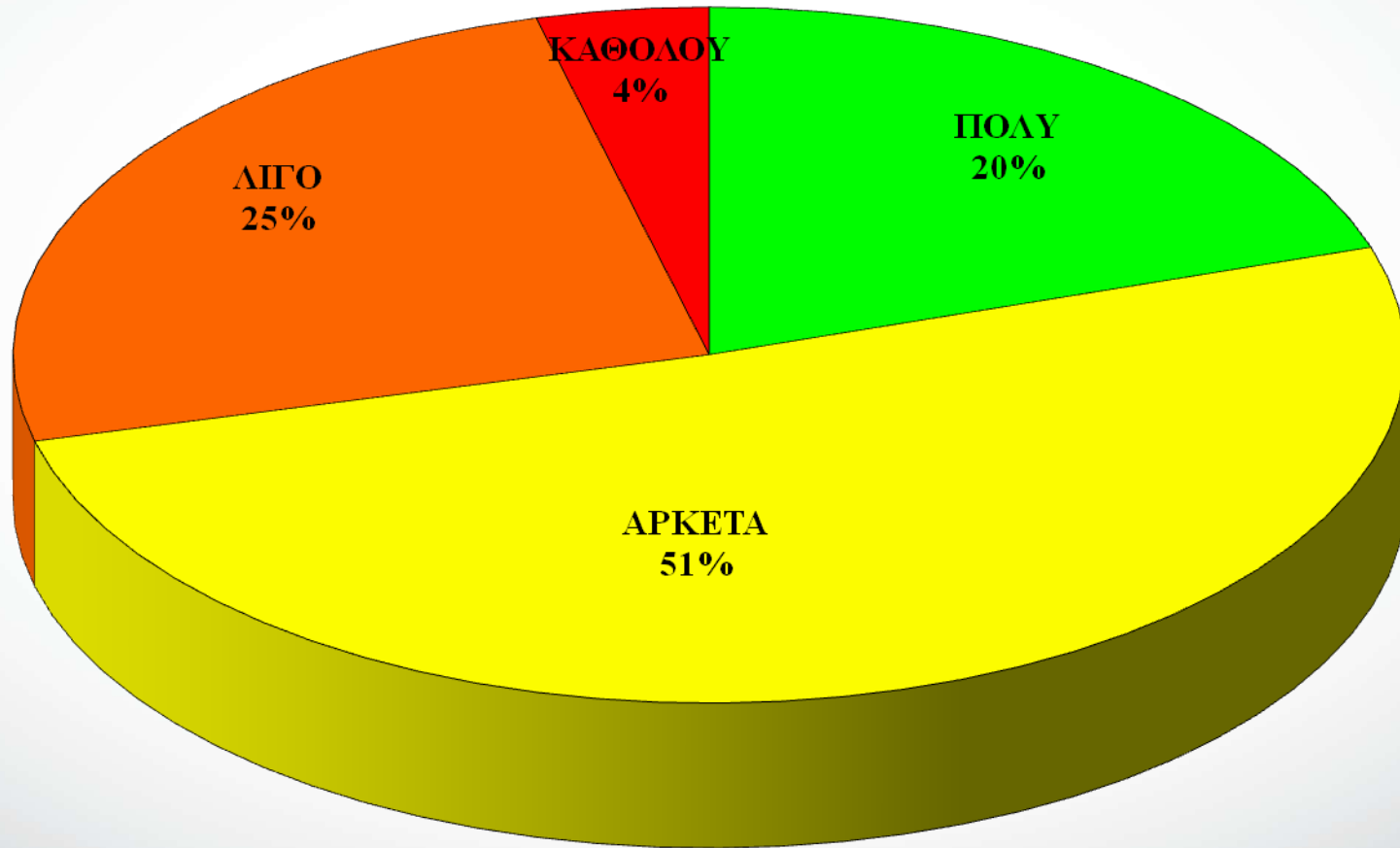

**Πιστεύετε ότι η οικονομική σας κατάσταση θα σας επιτρέψει να ανταπεξέλθετε στις συνθήκες ακρίβειας και ενεργειακής κρίσης του χειμώνα;  
Εργαζόμενοι ιδιωτικού τομέα**

%

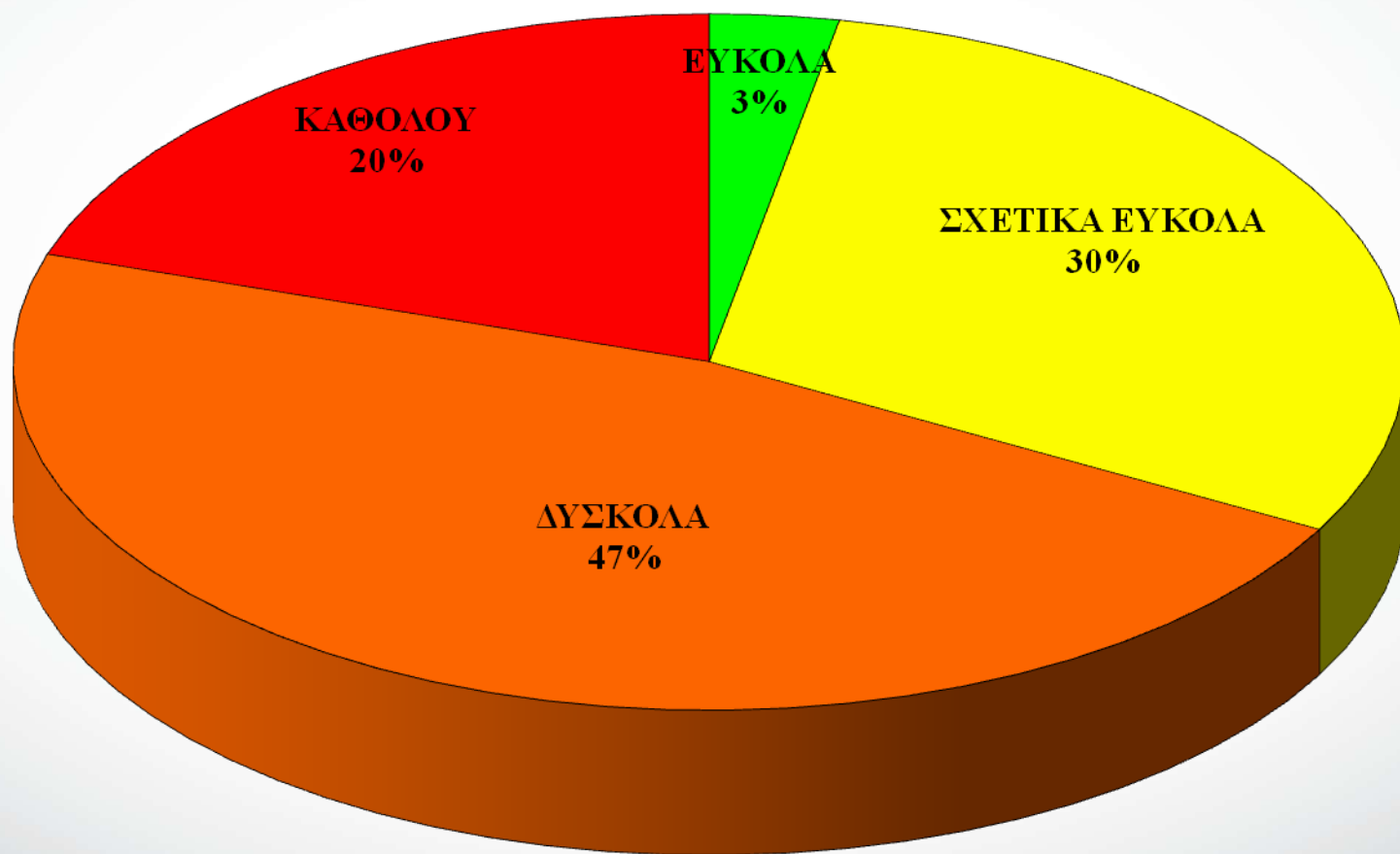

# Ποιο θεωρείτε το αποτελεσματικότερο μέσο για την προστασία του βιοτικού σας επιπέδου από τις ανατιμήσεις στα είδη διατροφής και την ενέργεια; Εργαζόμενοι ιδιωτικού τομέα

%

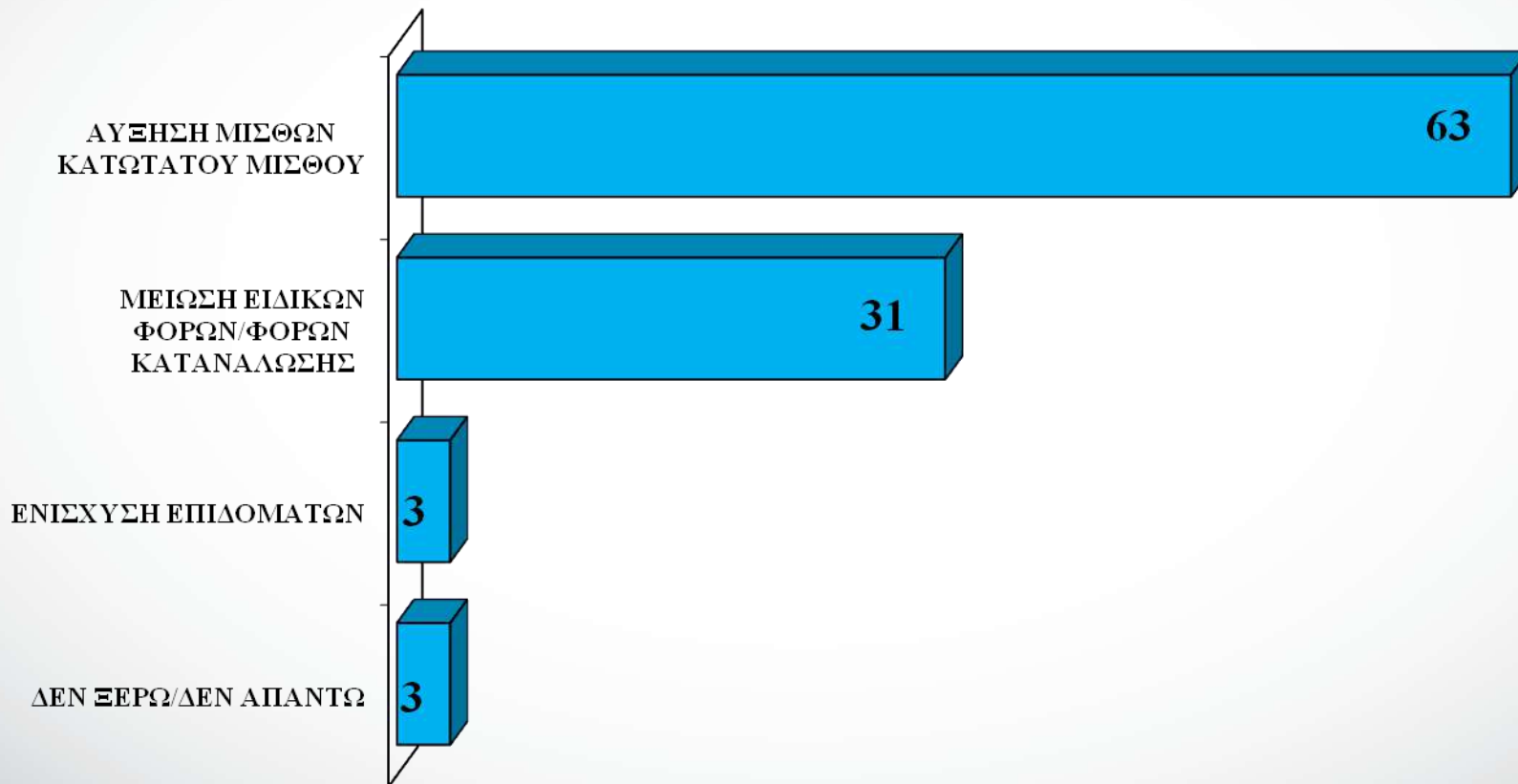

# Ποιο θεωρείτε το αποτελεσματικότερο μέσο για την προστασία του βιοτικού σας επιπέδου από τις ανατιμήσεις στα είδη διατροφής και την ενέργεια; Εργαζόμενοι ιδιωτικού τομέα

%

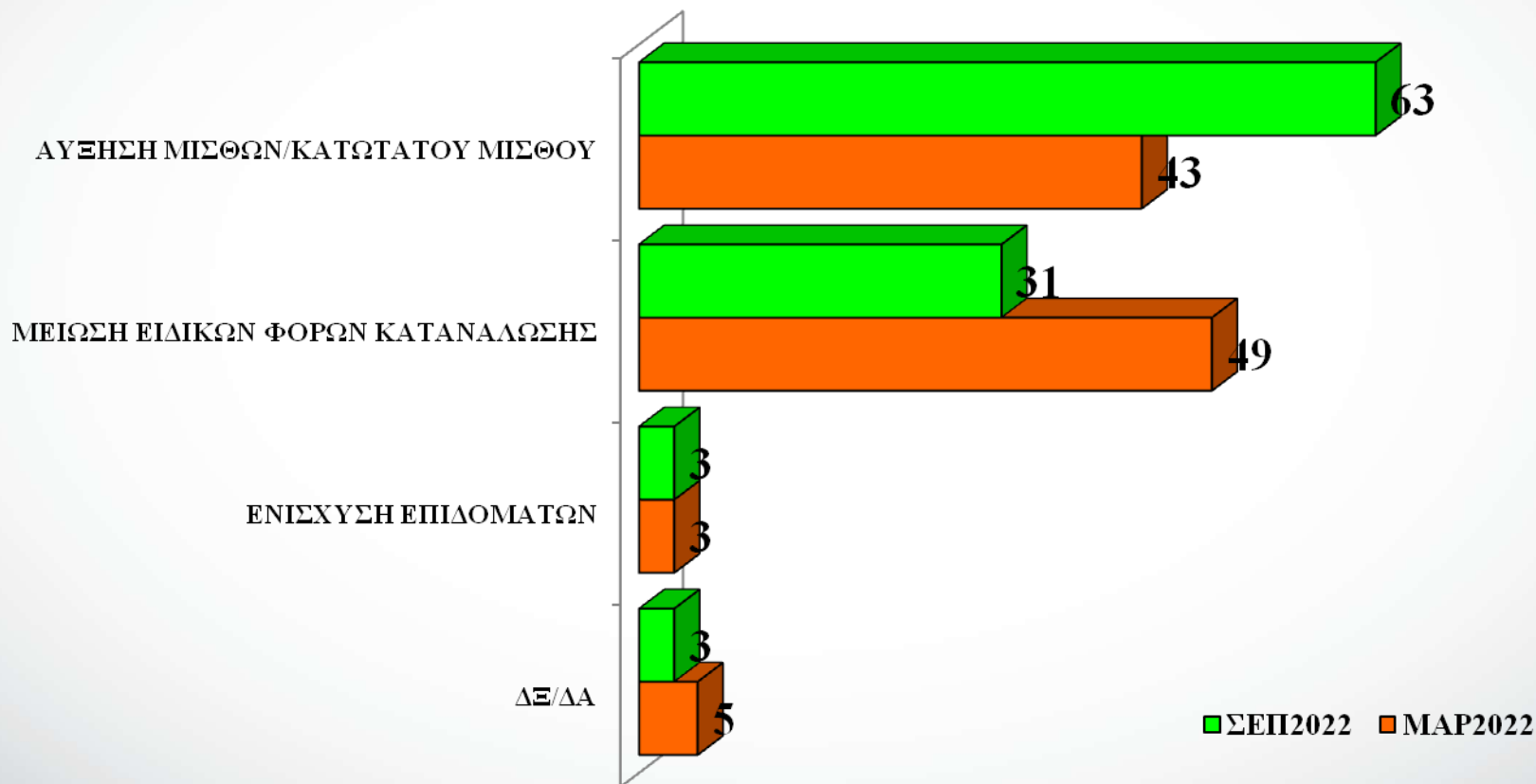

Από την 1/1/2022 υπήρξε αύξηση του μισθού σας;  
Εργαζόμενοι ιδιωτικού τομέα

%

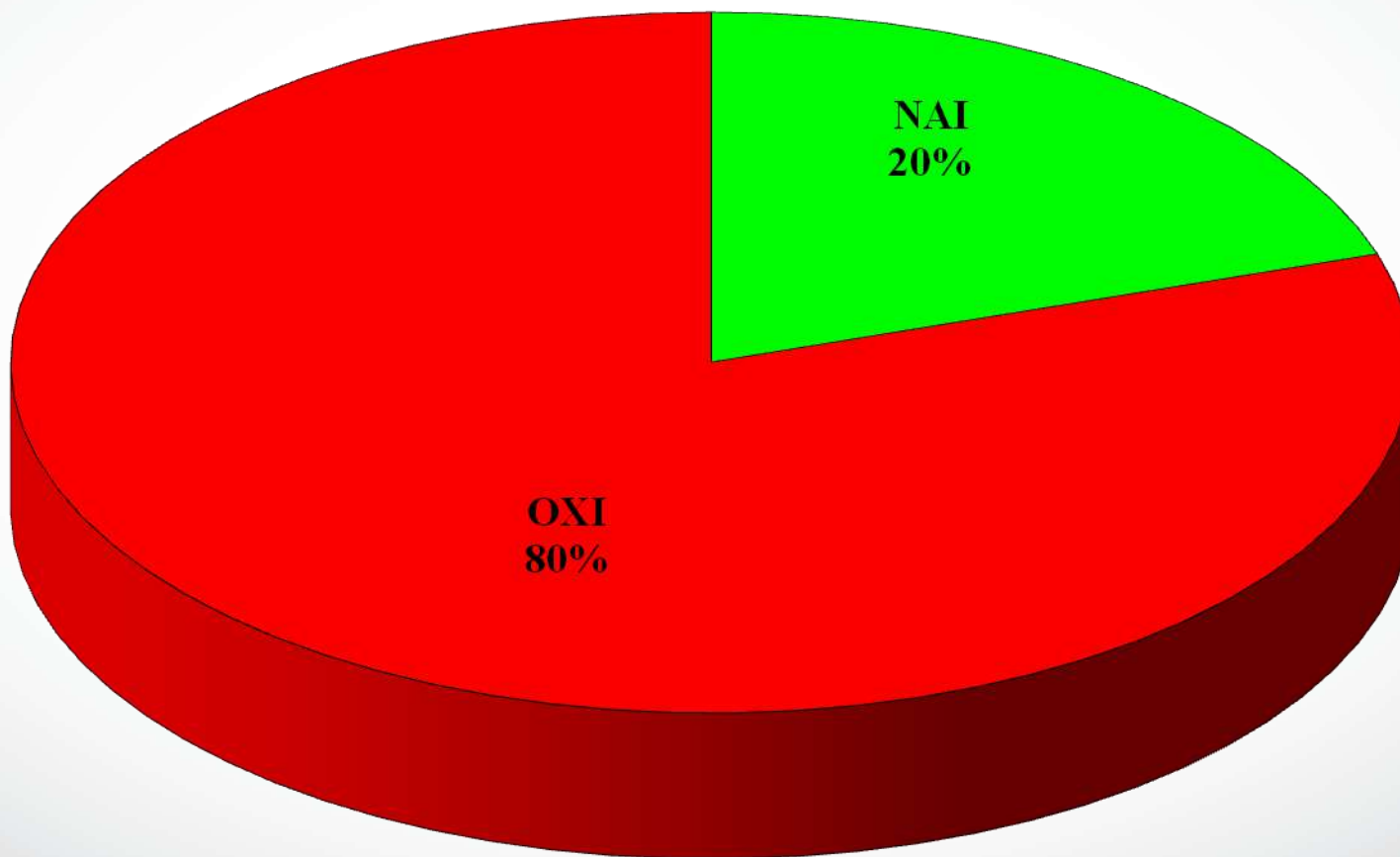



**Εργάζεστε παραπάνω από το κανονικό σας ωράριο;  
Εργαζόμενοι ιδιωτικού τομέα**

%

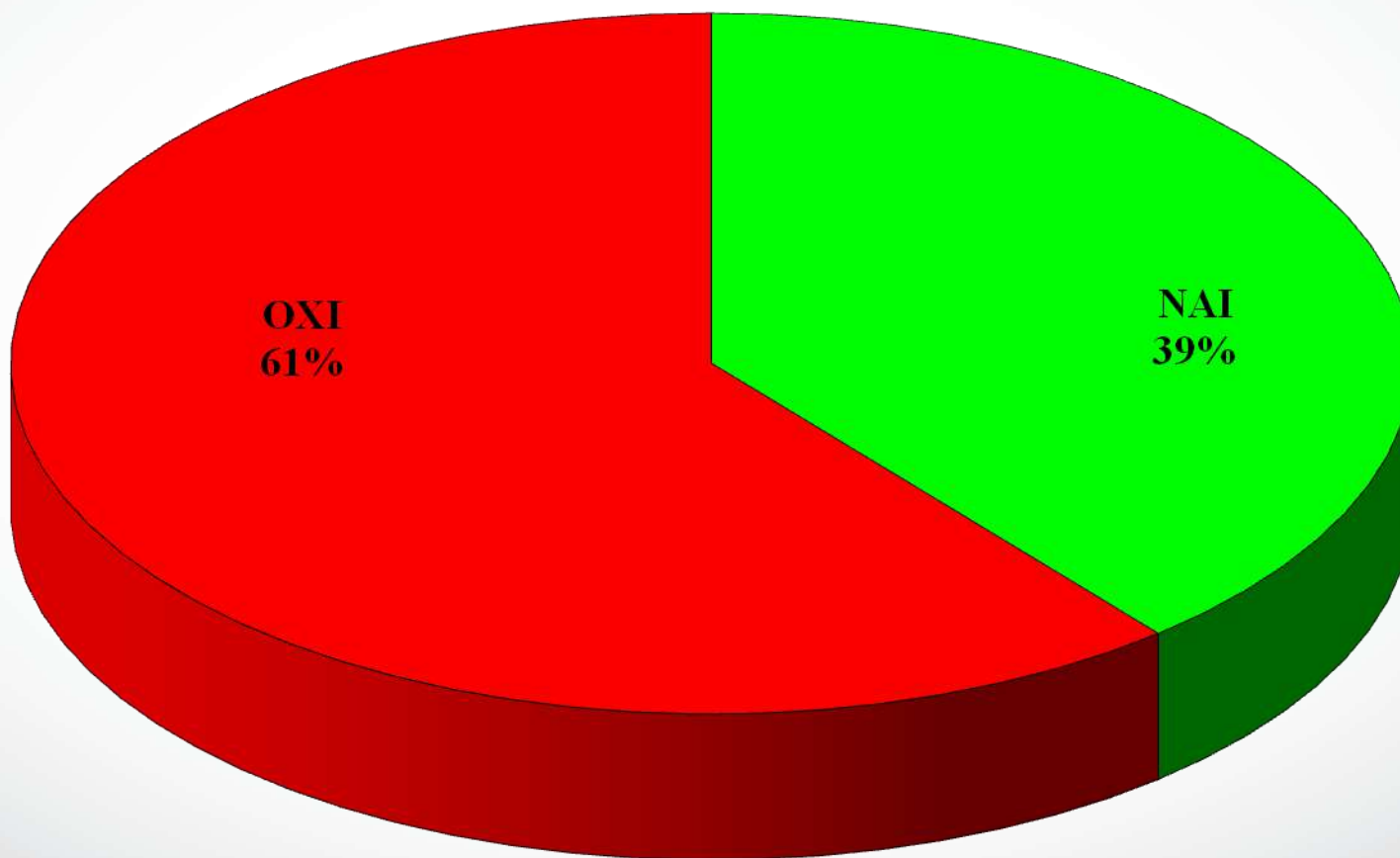

# Πόσες ώρες την εβδομάδα εργάζεστε παραπάνω από το κανονικό σας ωράριο; Εργαζόμενοι ιδιωτικού τομέα που εργάζονται παραπάνω από το ωράριο τους

%

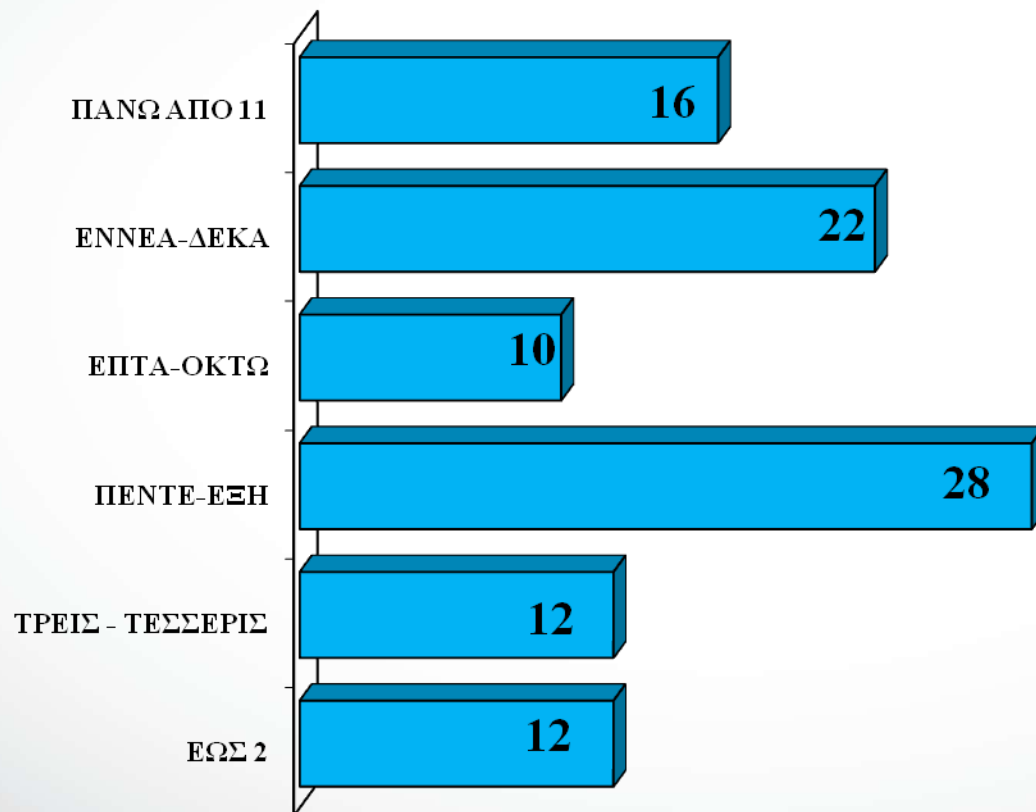

# Πληρώνεστε για τις υπερωρίες σας; Εργαζόμενοι ιδιωτικού τομέα που εργάζονται πάνω από το ωράριο τους

%

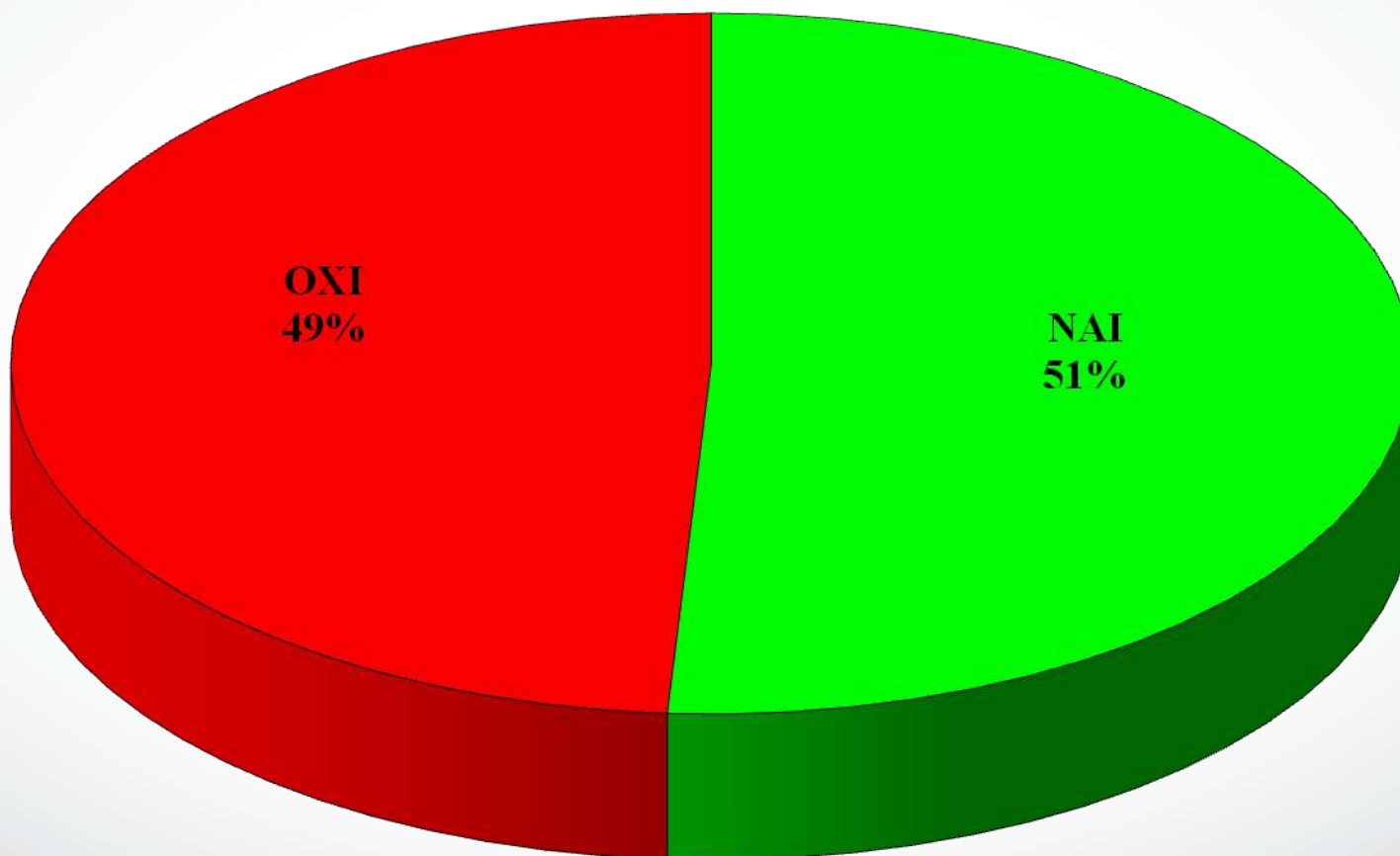

**Είστε πολύ, αρκετά, λίγο ή καθόλου ικανοποιημένοι από την εργασία σας;  
Εργαζόμενοι ιδιωτικού τομέα**

%

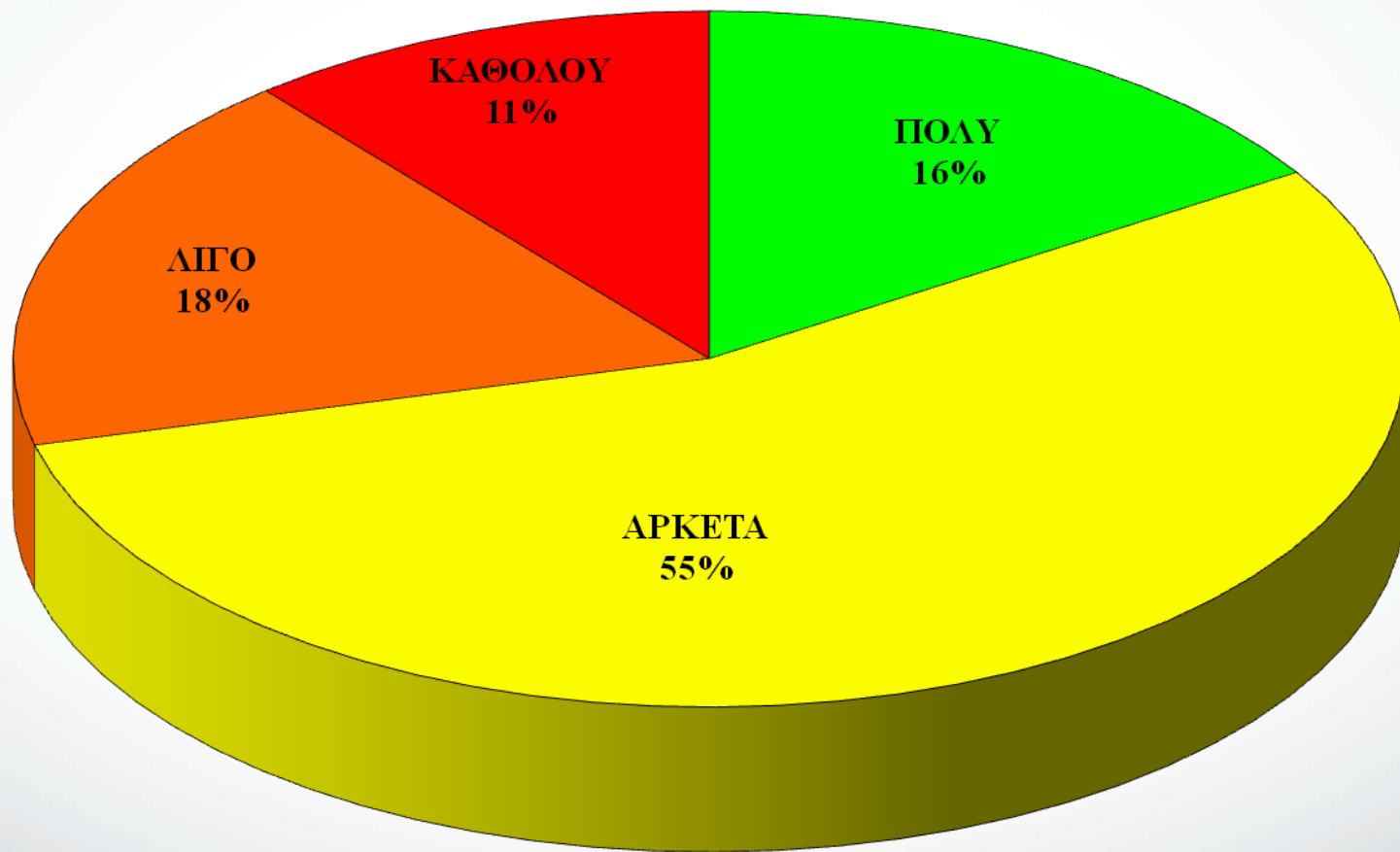

# Πιστεύετε ότι ο κατώτατος μισθός θα πρέπει να διαμορφώνεται:

Εργαζόμενοι ιδιωτικού τομέα

%

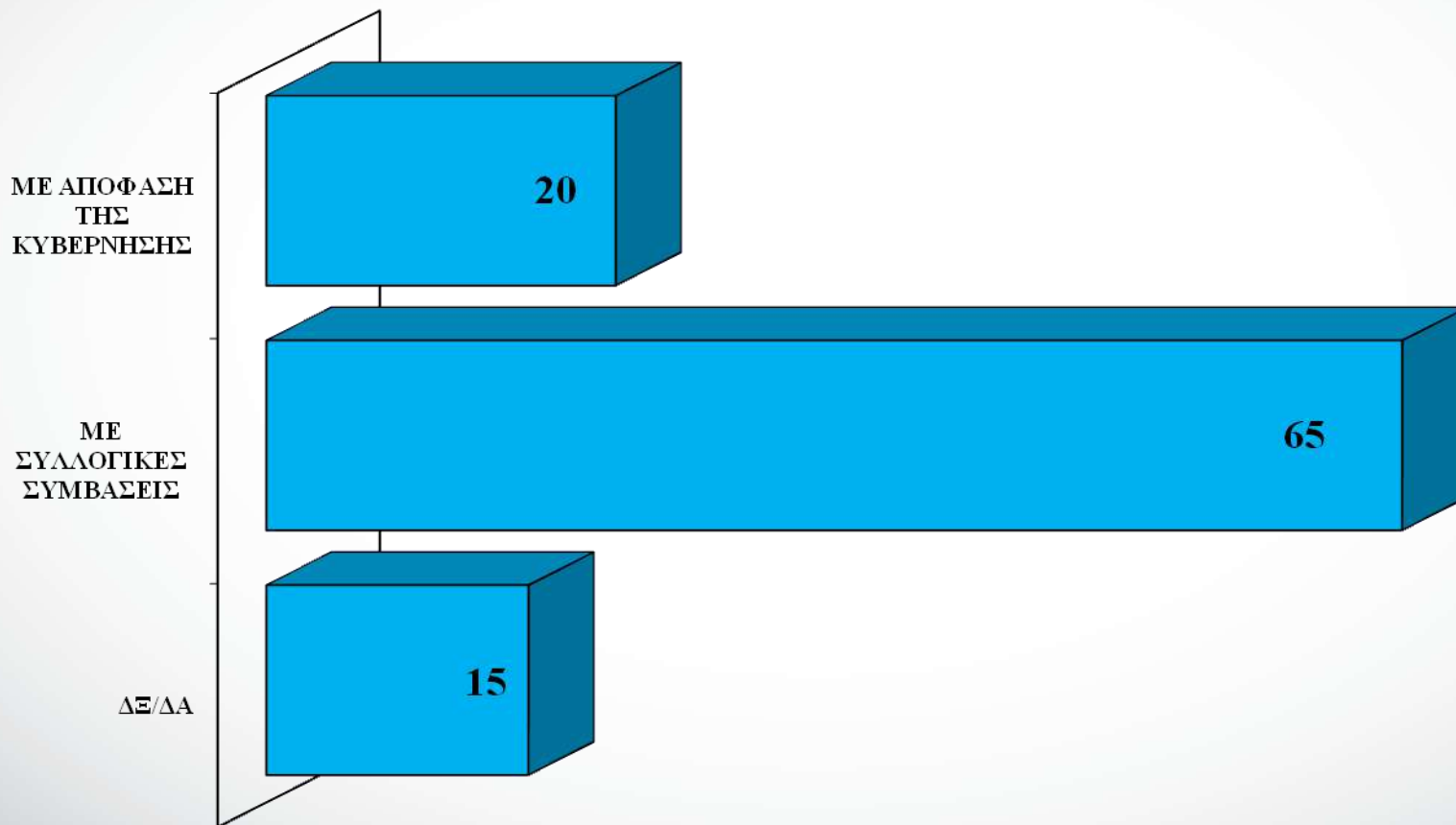

# Πιστεύετε ότι ο κατώτατος μισθός θα πρέπει να διαμορφώνεται:

Εργαζόμενοι ιδιωτικού τομέα

%

